

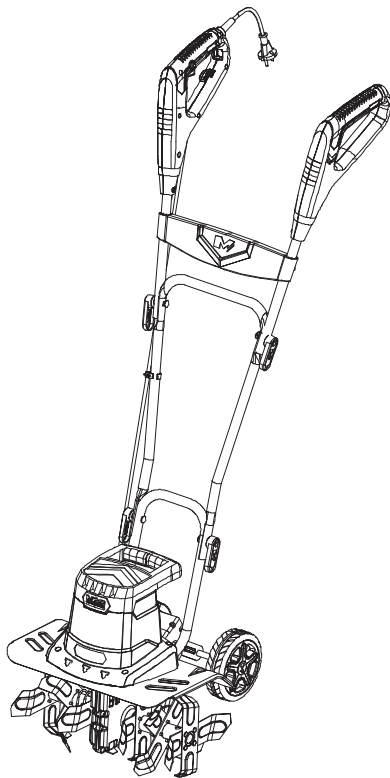

Motobineuse électrique 1400W



MTIP1400

Réf.: 662679

AVERTISSEMENT : lisez les instructions avant d'utiliser le produit !

Instructions d'origine_MTIP1400_V2_140921



C'est parti...

Ce mode d'emploi est important pour votre sécurité. Lisez-le attentivement dans son intégralité avant d'utiliser l'appareil, et conservez-le pour pouvoir vous y référer ultérieurement.



Pour bien commencer...

02

Informations relatives à la sécurité

03

Le produit

11

Avant de commencer

13



Et dans le détail...

17

Fonctions de l'appareil

18

Utilisation

20

Entretien et maintenance

23

Dépannage

26

Mise au rebut et recyclage

27

Garantie

28

Déclaration de Conformité CE

29

Consignes de sécurité

IMPORTANT LIRE ATTENTIVEMENT AVANT UTILISATION À CONSERVER POUR CONSULTATION ULTÉRIEURE

Formation

1. Lisez attentivement le mode d'emploi. Familiarisez-vous avec les commandes et la bonne utilisation de l'appareil.
2. Ne laissez en aucun cas l'appareil à une personne n'ayant pas pris connaissance du mode d'emploi ou à des enfants. Les réglementations locales peuvent définir un âge minimal d'utilisation pour ce type d'appareil.
3. Ne travaillez jamais alors que des personnes, en particulier des enfants, ou des animaux domestiques sont à proximité.
4. Gardez à l'esprit que l'opérateur ou l'utilisateur est responsable des accidents et des dommages causés à d'autres personnes ou à leurs biens.

Préparation

1. Portez des chaussures fermées et des pantalons longs pour travailler. Ne faites pas fonctionner l'appareil pieds nus ou avec des chaussures ouvertes.
2. Inspectez soigneusement la zone où l'appareil doit être utilisé et enlevez tous les objets qui peuvent être projetés par l'appareil.
3. Vérifier toujours visuellement avant l'utilisation que les dispositifs de coupe, l'assemblage de coupe et les boulons du dispositif ne sont pas usés ou endommagés. Remplacez les dispositifs de coupe usés ou endommagés et les boulons par lots complets afin de préserver l'équilibre.

4. Sur les machines multi-lames, faites attention car tourner un dispositif de coupe peut entraîner la rotation des autres dispositifs de coupe.
5. **ATTENTION !** Ne touchez pas le dispositif de coupe en rotation.

Fonctionnement

1. Travaillez uniquement à la lumière du jour ou sous un bon éclairage artificiel.
2. Assurez-vous toujours de votre équilibre sur les pentes.
3. Marchez, ne courez jamais avec l'appareil.
4. Labourez les pentes perpendiculairement, ne jamais monter et descendre.
5. Soyez extrêmement prudent lorsque vous changez de direction sur les pentes.
6. Ne l'utilisez pas sur des pentes abruptes.
7. Soyez très prudent lorsque vous retournez ou tirez l'appareil vers vous. ne pas modifier les réglages de régulation de vitesse du moteur et ne pas utiliser le moteur en survitesse.
8. Démarrez le moteur avec précaution conformément aux instructions du fabricant et avec les pieds bien éloignés de l'outil (s).
9. Ne mettez pas les mains ou les pieds près ou sous les pièces rotatives.
10. Ne soulevez ou ne transportez jamais une machine alors que le moteur tourne.
11. Ne faites jamais fonctionner l'appareil avec des protections ou boucliers défectueuses ou sans les dispositifs de sécurité, par exemple déflecteurs et/ou bacs, en place.
12. Arrêtez la machine et débranchez-la de l'alimentation électrique. Assurez-vous que toutes les pièces mobiles sont à l'arrêt complet
 - avant d'enlever ou déboucher les obstructions ou chutes
 - avant toute vérification, nettoyage ou travail sur la machine,

- après avoir heurté un corps étranger. Inspectez la machine pour dommages et effectuez des réparations avant de redémarrer et de faire fonctionner la machine à nouveau;
 - chaque fois que vous laissez la machine,
13. Si la machine commence à vibrer de manière anormale (vérifiez immédiatement).
- Recherchez les dommages,
 - Vérifiez et resserrez toute les pièces desserrées.
 - remplacez ou réparez les pièces endommagées,

Entretien et rangement

1. Respectez les instructions d'entretien et de réparation de l'appareil. N'effectuez jamais de modification du produit. Les informations sur l'entretien et les réparations figurent dans le mode d'emploi.
2. Maintenez tous les écrous, boulons et vis serrés pour être sûr que le produit est en bon état de marche. laissez le moteur refroidir avant de ranger la machine dans un local quelconque.
3. Remplacez les pièces usées ou endommagées pour la sécurité.
4. Assurez-vous que la circulation d'air est suffisante et bonne. L'appareil doit être facilement accessible de tous les côtés.
5. Pendant le transport de l'appareil, l'opérateur doit contrôler les poignées avec les deux mains.

Réduction du bruit et des vibrations

Afin de réduire l'impact négatif des vibrations et du bruit, limitez la durée des séances de travail, travaillez en mode de bruit et de vibrations réduits, et portez des équipements de protection individuelle.

Afin de minimiser l'exposition aux vibrations et au bruit, tenez compte des points suivants:

1. Utilisez seulement l'appareil d'une manière conforme à son design et aux instructions.

2. Faites en sorte que l'appareil reste en bon état et correctement entretenu.
3. Utilisez les outils adéquats avec l'appareil, et faites en sorte qu'ils restent en bon état.
4. Gardez la main serrée sur les poignées/surfaces de préhension.
5. Cet appareil doit être correctement entretenu de la manière décrite dans le mode d'emploi. Faites en sorte qu'il soit suffisamment graissé (le cas échéant).
6. Si vous devez travailler avec un appareil à fortes vibrations, étalez le travail sur une période plus longue.

Situation d'urgence

À l'aide du présent mode d'emploi, familiarisez vous avec l'utilisation de cet appareil. Assimilez bien les mises en garde et suivez-les à la lettre. Cela permettra de réduire les risques d'accidents.

1. Restez vigilant à tout instant lorsque vous utilisez cet appareil. Vous serez ainsi en mesure d'anticiper les risques et de les gérer. Une réaction rapide permet de réduire les risques de dommages corporels et matériels.
2. Éteignez et débranchez l'appareil de l'alimentation électrique en cas de dysfonctionnement. Faites contrôler l'appareil par un professionnel qualifié et faites-le réparer, si nécessaire, avant de le réutiliser.

Risques résiduels

Même si vous utilisez cet appareil en respectant les normes de sécurité, certains risques de dommages corporels et matériels subsistent. Du fait du mode de construction et de fonctionnement de l'outil, vous pouvez notamment être exposé aux risques suivants:

1. Les fortes vibrations peuvent être nuisibles à la santé si l'outil est utilisé pendant une durée trop

- longue, ou si l'outil n'est pas utilisé et entretenu conformément aux instructions.
2. Dommages aux biens et aux personnes causés par des outils cassés ou par l'impact soudain de l'appareil avec des objets cachés durant l'utilisation.
 3. Dommages aux biens et aux personnes résultant de la projection d'objets.



MISE EN GARDE ! Ce produit émet un champ électromagnétique pendant son fonctionnement ! Ce champ peut dans certains cas interférer avec des implants médicaux actifs ou passifs ! Afin de réduire le risque de blessures graves, voire mortelles, nous recommandons aux personnes portant des implants médicaux de consulter leur médecin et le fabricant d'implants médicaux avant d'utiliser ce produit !

Pour bien commencer...

Symboles

Sur l'appareil, sur la plaque signalétique et dans le mode d'emploi, vous trouverez entre autres les symboles et abréviations suivants. Familiarisez-vous avec ces indications pour réduire les risques de blessures corporelles et les dégâts matériels.

V~	Volts (courant alternatif)
Hz	Hertz
W	Watt
/min ou min⁻¹	par minute
mm	Millimètre
kg	Kilogramme
dB(A)	Décibels (pondérés A)
m/s²	Mètres par seconde au carré



Verrouillé : pour serrer ou bloquer.



Déverrouillé : pour desserrer.



Note / Remarque.



Attention/Danger.



Lire le mode d'emploi.



Portez un casque antibruit



Portez des lunettes de protection.



Portez un masque antipoussières.



Portez des gants de protection.



Portez des chaussures de sécurité, antidérapantes.

yyWxx Code de date fabrication, année de fabrication (20yy) et mois de fabrication (Wxx)



Arrêtez l'appareil et débranchez-le du réseau électrique avant d'effectuer le montage, le nettoyage, les réglages, la maintenance, le stockage et le transport.



N'exposez pas la machine à la pluie ou à des conditions humides.



Labourez les pentes perpendiculairement, ne jamais monter et descendre.



Inspectez soigneusement la zone où l'appareil doit être utilisé et enlevez tous les objets qui peuvent être projetés par l'appareil. Si des objets sont cachés pendant le fonctionnement, arrêtez le moteur et retirez l'objet.



Les objets projetés par l'appareil pourraient frapper l'utilisateur ou autres spectateurs. Veillez toujours à ce que les autres personnes et animaux restent à une distance de sécurité de la machine lorsqu'elle est en marche. En général, les enfants ne doivent pas venir près de la zone où l'appareil est situé.



Éloignez le cordon flexible d'alimentation du dispositif de coupe.



Le dispositif de coupe continue à tourner après que l'appareil soit éteint. Attendez que tous les composants de la machine soient complètement arrêtés avant de toucher le produit.



Faites particulièrement attention lorsque vous travaillez sur le dispositif de coupe !



Gardez vos mains et pieds éloignés des pièces en forte rotation — danger de blessure ! Assurez-vous que l'outil et toutes les pièces mobiles sont à l'arrêt lors du nettoyage, réparation ou inspection.



Valeur garantie du niveau de puissance sonore en 93dB.



Ce produit est de classe de protection II. Cela signifie qu'il est équipé d'une isolation renforcée ou double.



Le produit est conforme aux directives européennes applicables et une méthode d'évaluation de la conformité à ces directives a été mise en œuvre.



Symbole DEEE. Les appareils électriques usagés ne doivent pas être jetés avec les ordures ménagères. Veuillez recycler là où les installations existent. Renseignez-vous auprès de votre municipalité ou de votre détaillant local pour obtenir des conseils en matière de recyclage.

IPX4 Protection contre les corps étrangers solides et contre les éclaboussures d'eau dans toutes les directions

Le produit

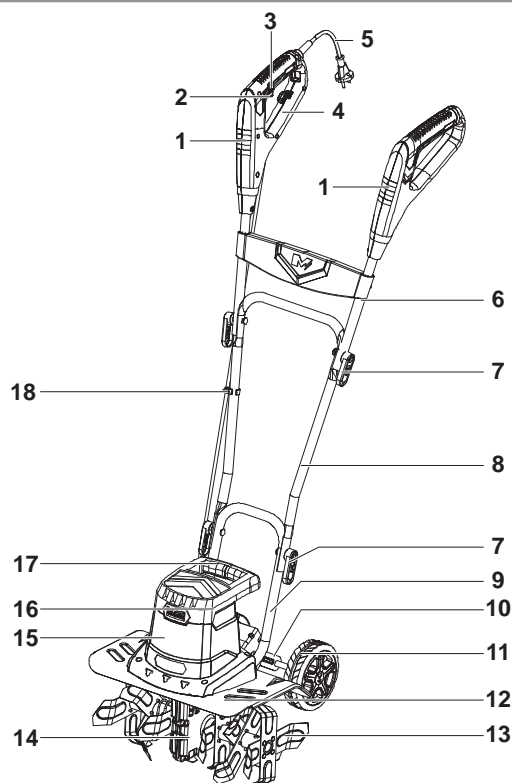

- | | |
|-------------------------------------|-----------------------------------|
| 1. Poignée (droite et gauche) | 7. Set de montage (x 4) |
| 2. Interrupteur marche/arrêt | a. Boulon* |
| 3. Bouton de déverrouillage | b. Levier* |
| 4. Garde de sécurité | 8. Barre de poignée intermédiaire |
| a. Retenue de cordon électrique | 9. Barre inférieure de la poignée |
| 5. Cordon d'alimentation avec fiche | 10. Réglage de la roue |
| 6. Barre supérieure de la poignée | 11. Roue |
| | 12. Garde |
| | 13. Dents |
| | 14. Boîte de vitesses |
| | 15. Moteur |
| | 16. Bouches d'aération |
| | 17. Poignée de transport |
| | 18. Pince pour cordon |



Remarque : les pièces marquées d'un *i* ne sont pas illustrées dans cette vue d'ensemble. Veuillez vous reporter à la section correspondante dans le mode d'emploi.

Pour bien commencer...

Caractéristiques techniques

Générales

> Tension nominale, fréquence :	220 – 240 V~ , 50 Hz
> Puissance d'entrée nominale	1400 W
> Vitesse nominale à vide n_0	360 min ⁻¹
> Classe de protection	II □
> Largeur de labourage	400 mm (6 dents Ø200 mm)
> Profondeur de labourage	Maxi. 100 mm
> Poids	environ 13 kg
> Dimensions	environ 1140 x 1000x 430 mm

Valeurs sonores

> Niveau de pression sonore L_{pA}	75.2 dB(A)
> Incertitude K_{pA} :	2.5 dB(A)
> Niveau mesuré de puissance acoustique L_{WA}	87.2 dB(A)
> Incertitude K_{WA} :	2.5 dB(A)
> Niveau garanti de puissance acoustique L_{WA}	93 dB(A)

Valeurs de vibration main-bras

> Vibration main-bras a_h	0.531 m/s ²
> Incertitude K	1.5 m/s ²

Les valeurs sonores ont été déterminées selon le code d'essai acoustique donné par la norme EN 1553:1996 , en utilisant les normes de base EN ISO 3744, et EN ISO 11094.

Le niveau d'intensité acoustique pour l'opérateur peut dépasser 80 dB (A) et des mesures de protection auditives sont nécessaires. La valeur de vibrations déclarée a été mesurée selon une méthode d'essai normalisée (conformément à la norme EN 709) et peut être utilisée pour comparer un produit avec un autre. La valeur déclarée des vibrations peut également servir à une évaluation préliminaire de l'exposition.



MISE EN GARDE ! L'émission de vibration pendant l'utilisation réelle de l'appareil peut différer de la valeur totale déclarée en fonction de la manière dont l'appareil est utilisé. Prenez les mesures appropriées pour vous protéger contre l'exposition aux vibrations. Ces mesures doivent prendre en compte toutes les parties du cycle de fonctionnement (moments où l'appareil est éteint, moments où il tourne à vide, etc.)

Les mesures adéquates incluent notamment : entretenir l'appareil et les accessoires de manière régulière, garder les mains au chaud, faire des pauses régulières, planifier les séances de travail.

Déballage

1. Sortez les pièces de l'emballage et posez-les sur une surface plane et stable.
2. Enlevez tous les matériaux d'emballage ainsi que les accessoires de livraison, le cas échéant.
3. Vérifiez que le produit est complet et en bon état. Si l'une des pièces est manquante ou endommagée, n'utilisez pas l'appareil et contactez le magasin d'achat. L'utilisation d'un produit incomplet ou endommagé peut représenter un danger à la fois pour les biens et pour les personnes.
4. Vérifiez que vous disposez de tous les accessoires nécessaires au montage et à l'utilisation de l'appareil. Cela concerne également l'équipement de protection individuelle approprié.



MISE EN GARDE ! Le produit et l'emballage ne sont pas des jouets pour enfants ! Les enfants ne doivent pas jouer avec les sacs en plastique, les feuilles et les petites pièces ! Il existe un danger d'étouffement et de suffocation !

Accessoires requis

(Articles non fournis)

Équipement de protection individuelle approprié
Une rallonge électrique conçue pour un usage en extérieur

(Articles fournis)

Montage



MISE EN GARDE ! L'appareil doit être entièrement monté avant d'être mis en marche ! N'utilisez jamais un appareil monté seulement en partie ou comportant des pièces endommagées!



Suivez les instructions de montage étape par étape et utilisez les photos fournies comme un guide visuel pour assembler facilement le produit !

Ne branchez pas l'appareil à l'alimentation électrique tant qu'il n'est pas complètement assemblé !



Remarque : faites attention aux petites pièces qui ont été enlevées au cours du montage ou lors des réglages. Mettez-les en sécurité afin d'éviter de les perdre.

Guidon

1. Enlevez les boulons [7a] des leviers [7b] et gardez-les à portée de main.
2. Alignez les trous de la barre de poignée centrale [8] avec les trous de la barre inférieure de la poignée (9) et fixez le raccordement à l'aide des boulons [7a] et des leviers [7b] (Fig. 1).

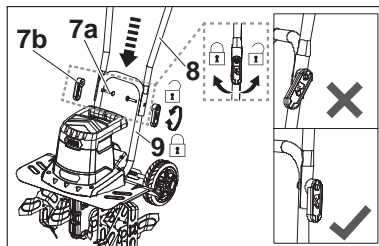

Fig. 1

3. Alignez les trous de la barre de poignée supérieure [6] avec les trous de la barre centrale de la poignée [8] et fixez le raccordement à l'aide des boulons [7a] et des leviers [7b] (Fig. 2).

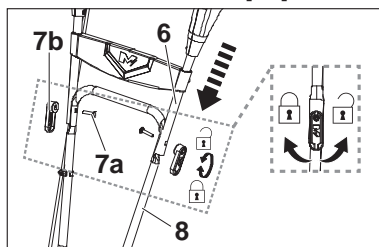

Fig. 2

4. Fixez le cordon dans la pince du cordon [18] (Fig. 3).

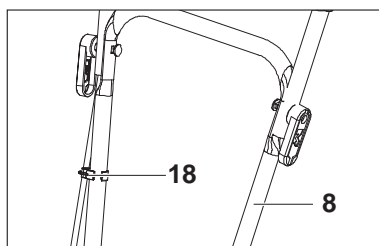

Fig. 3



MISE EN GARDE ! Assurez-vous que les leviers [7a] sont correctement serrés avant d'utiliser l'appareil.

Branchement à l'alimentation électrique

Pour des raisons de sécurité cet appareil est équipé d'un cordon d'alimentation court [5]. Ne branchez pas l'appareil directement à la prise de courant à l'aide de ce cordon d'alimentation. Une rallonge appropriée est nécessaire pour le fonctionnement. Respectez les exigences techniques pour ce produit lors de l'achat d'une rallonge.



MISE EN GARDE ! Pour votre sécurité, il est nécessaire que la fiche électrique de ce produit soit toujours branchée à une rallonge ! La rallonge doit être adaptée à une utilisation en extérieur avec des prises protégées contre les projections d'eau ! Assurez-vous que la rallonge est de longueur et type appropriés pour votre appareil ($\geq 1,0 \text{ mm}^2$) ! Utilisez toujours une alimentation électrique protégée du courant résiduel (RCD) !

1. Doublez la rallonge, environ 30 cm depuis l'extrémité et passez la boucle à travers le trou sur la protection [4]. Tirez-la sur la retenue de cordon [4a] et tirez doucement sur le cordon pour vous assurer qu'elle est solidement fixée (Fig. 4, 5).

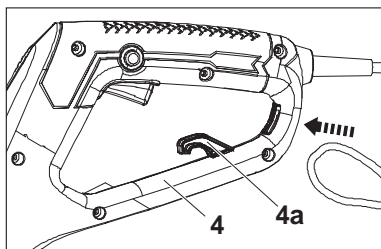

Fig. 4

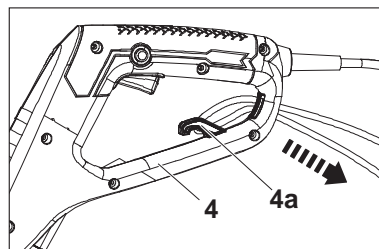

Fig. 5

2. Branchez le cordon d'alimentation [5] à la prise de la rallonge (Fig. 6).

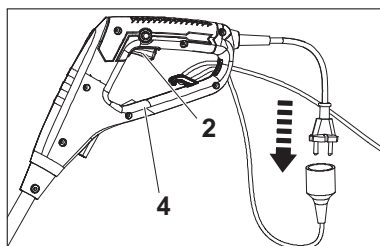

Fig. 6

2. Assurez-vous que l'interrupteur marche/arrêt [2] n'est pas pressé.
3. Branchez la fiche de la rallonge à une prise de courant adaptée.



MISE EN GARDE ! Vérifiez la tension ! La tension doit être conforme aux informations sur la plaque signalétique !
Si vous utilisez une rallonge, celle-ci doit être adaptée à une utilisation en extérieur avec des prises protégées contre les projections d'eau.
Assurez-vous que la rallonge est de longueur et type appropriés pour votre appareil :

- 1,5 mm² pour jusqu'à 60 m
- 2,5 mm² pour jusqu'à 100 m

5. Votre produit est maintenant prêt à être utilisé.



Et dans le détail...

Fonctions de l'appareil

Utilisation

Entretien et maintenance

Dépannage

Mise au rebut et recyclage

Garantie

Déclaration de Conformité CE

18

20

23

26

27

28

29

Et dans le détail...



Domaine d'utilisation

Cette motobineuse électrique MTIP1400 est conçue avec une puissance nominale de 1400 Watts.
Cet appareil est destiné à desserrer et travailler le sol dans un jardin et à labourer le sol grossier pour le mélange en engrais, de tourbe et de compost dans les zones domestiques. Cet appareil n'est pas conçu pour labourer un sol extrêmement sec ou humide.
L'utilisation de ce produit en cas de pluie ou milieu humide est interdite.

Pour des raisons de sécurité, il est indispensable de lire l'intégralité du mode d'emploi avant d'utiliser l'appareil, et de toujours en respecter les indications

Cet appareil est destiné à un usage domestique privé uniquement, et non à une utilisation commerciale. Ne l'utilisez pas pour d'autres travaux que ceux décrits dans le mode d'emploi.

Réglage de la roue



MISE EN GARDE !

Éteignez toujours l'appareil et débranchez-le de la prise de courant avant de procéder à des réglages !



Les roues peuvent être réglées à 3 positions différentes.

1. Tirez sur la roue [11] et déplacez-la vers la position souhaitée, lâchez la roue et assurez-vous qu'elle se verrouille en position (Fig. 7-9).

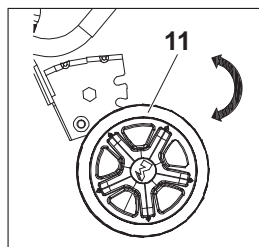

Fig. 7

Position de transport

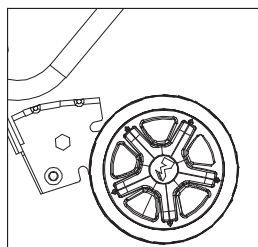

Fig. 8

Position de travail
(basse)

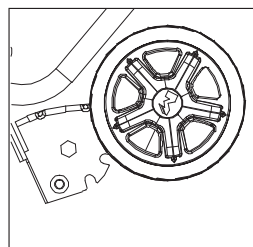

Fig. 9

Position de travail
(haute)



MISE EN GARDE ! Les roues sont réglables en 3 positions différentes. Assurez-vous toujours que les roues sont bien verrouillées ! N'essayez pas d'utiliser l'appareil avec les roues dans toute autre position ou déverrouillées !

Mise en marche/arrêt

1. Appuyez sur le bouton de déverrouillage [3] et maintenez-le en position (Fig. 10, étape 1).
2. Appuyez sur l'interrupteur marche/arrêt [2] pour mettre en route l'appareil (Fig. 10, étape 2), relâchez le bouton de déverrouillage [3] par la suite.
3. Relâchez l'interrupteur marche/arrêt [2] pour éteindre l'appareil.

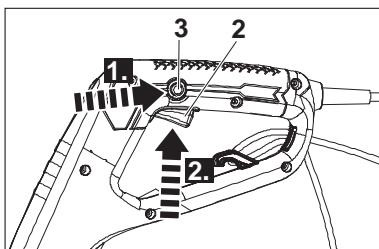

Fig. 10

Fonctionnement général

1. Vérifiez l'état de l'appareil, son cordon d'alimentation, fiche et accessoires pour détériorations avant chaque utilisation. N'utilisez pas l'appareil si celui-ci est endommagé ou montre des signes d'usure.
2. Revérifiez que les accessoires et les pièces sont correctement fixés.
3. Tenez toujours l'appareil par ses poignées. Gardez les poignées sèches afin d'assurer un appui sûr.
4. Les ouvertures d'aération doivent rester propres et dégagées en permanence. Le cas échéant, nettoyez-les avec une brosse à poils souples. Si elles sont obstruées, l'appareil risque de surchauffer et d'être endommagé.
5. Éteignez immédiatement l'appareil si vous êtes distrait par quelqu'un ou si une personne s'approche de la zone de travail. Attendez toujours l'arrêt complet de l'appareil avant de le poser.
6. Limitez votre temps de travail. Faites des pauses régulières, cela vous permettra d'être plus concentré dans votre travail et de mieux garder le contrôle de l'appareil.



MISE EN GARDE !

Dans certains pays, des règlements définissent les heures de la journée et les jours en particulier où les appareils sont autorisés à être utilisés ainsi que les restrictions qui s'appliquent ! Renseignez-vous auprès de votre commune pour des informations détaillées et respectez les règles afin de préserver la tranquillité du quartier et d'éviter de commettre des infractions administratives !

Labourage

1. Assurez-vous que la zone de travail est exempte de pierres, bâtons, fil ou autres objets qui pourraient endommager l'appareil ou son moteur.
2. Ne labourez pas un sol très humide car la terre aurait tendance à coller à l'outil de travail ce qui empêcherait une bonne rotation, et pourrait aussi vous amener à glisser et tomber.
3. Ayez toujours une prise ferme sur l'appareil. Pour une meilleure orientation appliquez une légère pression pour les poignées [1] (Fig. 11).



MISE EN GARDE ! Ne transportez jamais cet appareil comme le fait la personne dans l'image 13. Si vous le faites, et que les dents s'engagent, vous risqueriez d'être blessé.

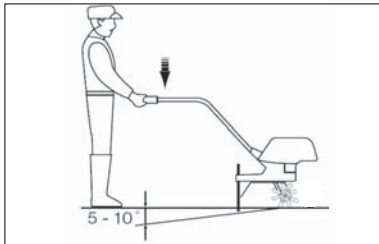

Fig. 11



Fig. 12

4. N'essayez pas de labourer trop profondément ou de forcer l'appareil dans un sol extrêmement dur ou résistant.
5. Passez l'appareil sur le sol à un rythme de marche normal et en ligne droite autant que possible.
6. Labourez en rangées qui se chevauchent légèrement. La technique de labourage des sols la plus efficace est de monter et descendre l'appareil en lignes verticales, puis de passer l'appareil en lignes horizontales de gauche à droite (Fig. 13). Cela permet de garder les lignes en elles-mêmes et garantit que tout le terrain est labouré sans exception.

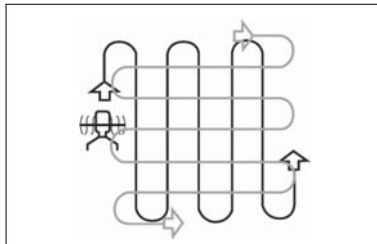

Fig. 13

7. Faites particulièrement attention lorsque vous changez de direction. Appliquez une légère pression sur la poignée [1] afin que les dents [13] soient soulevées pour tourner. Tournez l'appareil guidé par les roues [11]. Relâchez progressivement la pression et replacez les dents [13] sur la terre.

Et dans le détail...



MISE EN GARDE ! Arrêtez le moteur, si le produit heurte un corps étranger ! Éteignez l'appareil, débranchez-le de l'alimentation électrique et laissez-le refroidir. Inspectez l'appareil minutieusement pour voir les dégâts ! Faites réparer les dommages avant de redémarrer !

Une vibration importante de l'appareil au cours de l'opération est un signe de dommages ! Arrêtez le moteur. L'appareil doit être inspecté et réparé rapidement !

Après utilisation

1. Éteignez l'appareil, débranchez-le de l'alimentation électrique et laissez-le refroidir.
2. Examinez l'appareil, nettoyez-le puis rangez-le de la manière décrite ci-dessous.

Les règles d'or d'entretien



MISE EN GARDE ! Éteignez toujours l'appareil, débranchez-le de l'alimentation électrique et laissez-le refroidir avant d'effectuer des travaux d'inspection, de maintenance et de nettoyage !



- ① L'appareil doit rester propre. Enlevez les débris après chaque utilisation et avant le rangement.
- ② Un nettoyage régulier et approfondi permet d'assurer la sécurité d'utilisation de l'appareil et contribue à prolonger sa durée de vie.
- ③ Avant chaque utilisation, examinez l'appareil afin de vous assurer qu'il n'est pas usé ou endommagé. Ne l'utilisez pas si des pièces sont cassées ou endommagées.



MISE EN GARDE ! N'essayez pas d'effectuer d'autres manipulations de réparation et d'entretien que celles décrites dans le mode d'emploi ! Toute autre manipulation doit être effectuée par un spécialiste qualifié!

Nettoyage général

1. Nettoyez l'appareil avec un chiffon sec et propre. Utilisez une brosse pour nettoyer les zones difficiles à atteindre.
2. Nettoyez plus particulièrement les bouches d'aération [16] après chaque utilisation avec un chiffon et un pinceau.
3. Enlevez les poussières tenaces avec de l'air comprimé (maxi 3 bars).



REMARQUE : N'utilisez pas de substances chimiques, alcalines ou abrasives, ni de détergents ou de désinfectants caustiques ; ceux-ci sont de nature à endommager les surfaces de l'appareil.

4. Repérez les éventuelles traces de dommages ou d'usure. Le cas échéant, corrigez les défauts de la manière décrite dans le mode d'emploi ou apportez l'appareil dans un centre de réparation agréé avant de le réutiliser.

Nettoyage général



MISE EN GARDE ! Portez des gants de sécurité lorsque vous travaillez sur l'outil de travail et sa proximité ! Utilisez des outils appropriés pour enlever les débris par exemple g. un bâton en bois ! N'utilisez jamais vos mains nues !

1. Gardez le soubassement et les dents [13] propres et exempts de débris. Enlevez la terre sur l'outil de travail avec une brosse appropriée ou un outil.
2. Le serrage de tous les écrous et boulons doit être contrôlé périodiquement avant utilisation. Après une utilisation prolongée, surtout dans des conditions de sol sablonneux, l'outil de travail s'use et perd une partie de sa forme originelle. L'efficacité du labourage sera réduite et l'outil de travail doit être remplacé.
3. Faites remplacer un outil de travail usé ou endommagé par un neuf du même type par un technicien spécialisé.
4. Pour prolonger la durée de vie de l'outil de travail et l'appareil, il est recommandé de lubrifier les dents [13] après chaque utilisation.

Entretien

Avant et après chaque utilisation, vérifiez le produit et les accessoires (ou pièces) pour usure et détérioration. Si nécessaire, remplacez-les par des pièces neuves tel que décrit dans ce manuel. Respectez les exigences techniques.

Cordon d'alimentation

Si le cordon d'alimentation est endommagé, il doit être remplacé par le fabricant, son agent de maintenance ou des personnes de qualification similaire afin d'éviter tout danger.

Pièces détachées / Pièces de rechange

Les pièces suivantes de cet appareil peuvent être remplacées par le consommateur. Les pièces détachées sont disponibles chez un concessionnaire agréé ou par l'intermédiaire de notre service à la clientèle.

Description	Modèle n°. ou spécification
Dent	8440-560301
Boulon	8440-560302

Réparation

Cet appareil ne contient aucune pièce pouvant être réparée par le consommateur. Contactez un centre de service agréé ou un technicien qualifié pour le faire vérifier et réparer.

Rangements

1. Éteignez l'appareil et débranchez-le de l'alimentation électrique.
2. Nettoyez l'appareil comme décrit ci-dessus.
3. Stockez l'appareil et ses accessoires dans un endroit sec, sombre, protégé du gel et bien ventilé.
4. Rangez toujours l'appareil dans un endroit hors de portée des enfants. La température idéale de la pièce dans laquelle l'appareil est rangé doit être comprise entre 10 et 30°C.
5. Nous vous recommandons d'utiliser l'emballage d'origine pour le stockage ou de couvrir l'appareil avec un tissu adapté ou une bâche pour le protéger de la poussière.

Transport

1. Éteignez l'appareil et débranchez-le de l'alimentation électrique.
2. Fixez les protections de transport, si besoin.
3. Portez toujours l'appareil par sa poignée de transport [17].
4. Protégez l'appareil contre les risques de chocs ou de fortes vibrations auxquels il pourrait être soumis lors d'un déplacement en véhicule.
5. Maintenez-le bien en place de manière à ce qu'il ne puisse ni glisser ni tomber.

Dépannage

Les dysfonctionnements présumés sont souvent dus à des causes que les utilisateurs peuvent dépanner par eux-mêmes. Il est donc recommandé de consulter cette section en cas de besoin. Dans la plupart des cas, le problème peut être résolu rapidement.



MISE EN GARDE ! N'essayez pas d'effectuer d'autres manipulations que celles décrites dans le mode d'emploi! Si vous n'arrivez pas à résoudre le problème par vous-même, toutes les autres manipulations de contrôle, d'entretien et de réparation devront être effectuées par un centre de réparation agréé ou par un spécialiste de qualification équivalente !

Problème	Cause possible	Solution
1. L'appareil ne démarre pas	1.1. N'est pas raccordé à l'alimentation électrique 1.2. Le cordon d'alimentation ou la fiche est défectueux 1.3. Autre défaut électrique au produit	1.1. Branchez à l'alimentation 1.2. Faites vérifier par un électricien 1.3. Faites vérifier par un électricien
2. L'appareil n'atteint pas la pleine puissance	2.1. La rallonge ne convient pas à cet appareil 2.2. Source d'alimentation (par ex. générateur) a une tension trop basse 2.3. Les entrées d'air sont obstruées	2.1. Utilisez une rallonge appropriée 2.2. Branchez à une autre source d'alimentation 2.3. Nettoyez les événements
3. Résultat insatisfaisant	3.1. Les dents sont émoussées/ endommagées 3.2. Les dents ne conviennent pas au terrain	3.1. Remplacez par une neuve 3.2. Utilisez l'appareil uniquement sur terrain approprié
4. Vibration excessive ou bruit	4.1. Les dents sont émoussées/ endommagées 4.2. les vis/écrous sont desserrés	4.1. Remplacez par une neuve 4.2. Serrez les vis/écrous

Mise au rebut et recyclage



Les produits électriques usagés ne doivent pas être jetés avec les ordures ménagères. Apportez le produit à un endroit où il pourra être recyclé. Pour plus d'informations sur le recyclage, adressez-vous au magasin d'achat ou aux autorités de votre commune.

Et dans le détail...

Garantie

- > Ce produit a été fabriqué selon des normes de qualité élevées. Il est garanti contre les défauts de matériaux et de fabrication pour une durée de 24 mois à compter de la date d'achat; veuillez garder le ticket de caisse comme preuve d'achat.
- > Si le produit s'avère défectueux au cours de la période de garantie, nous nous réservons le droit de changer toutes les pièces défectueuses ou, à notre discrétion, de procéder à un échange gratuit de l'appareil contre un/des produit(s) de valeur et de spécifications supérieures.
- > Cette garantie ne couvre pas les défauts causés par ou résultant de:
 - Négligence, utilisation incorrecte ou excessive;
 - Location ou utilisation en milieu professionnel ou commercial;
 - Réparations effectuées par une personne étrangère à notre centre de réparation agréé;
 - Dommages causés par des substances ou objets étrangers, ou par des accidents.
- > L'assistance sous garantie ne sera acceptée que si la demande est adressée au service après vente agréé accompagnée de la carte de garantie dûment complétée et du ticket de caisse. Aussitôt après l'achat nous vous conseillons de vérifier l'état intact du produit et de lire attentivement la notice avant son utilisation. Pour toute demande de pièces de rechange on devra spécifier le modèle exact de la machine, l'année de fabrication et le numéro de série de l'appareil.
REMARQUE: utiliser exclusivement des pièces de rechange d'origine.

Déclaration de Conformité CE



Nous,
Castorama France
C.S. 50101 Templemars 59637 Wattignies CEDEX
Déclarons que la machine désignée ci-dessous:
Motobineuse électrique MTIP1400 1400W Ref.662679
Est conforme aux exigences essentielles de sante et de securite des
directives suivantes :
Directive 2006/42/CE relative aux machines
Directive 2004/108/CE sur la compatibilite électromagnetique
La directive RoHS 2011/65/UE
Directive 2000/14/CE, modifiée par 2005/88/CE sur les émissions sonores
Le test de conformité a été effectué conformément à l'annexe V de la
directive

Procédure d'évaluation de la conformité :
2000/14/CE-annexe V niveau de puissance sonore mesure : 87.2dB(A)
Niveau de puissance acoustique garanti :93dB(A)

Normes et spécifications techniques applicables:

EN 60335-1:2012
EN 709:1997+A4:2010
EN 62233:2008
EN 55014-1:2006+A1+A2
EN 55014-2:1997+A1+A2
EN 61000-3-2:2006+A1+A2
EN 61000-3-3:2013

Cette déclaration couvre les machines dont le numéro de série estcompris
entre 00001 et 99999

Fait à:Templemars
Date:06/10/2014

Dominique Dole
Directeur Qualité et Expertise

Et dans le détail...





FR

Castorama France
C.S. 50101 Templemars
59637 Wattignies CEDEX
www.castorama.fr

N° Azur 0 810 104 104

Dites «Question» (prix appel local)

8458-5603